

# 令和5年度福岡県高等学校ハンドボール競技新人大会 兼 第52回全九州高校選抜ハンドボール競技大会福岡予選会

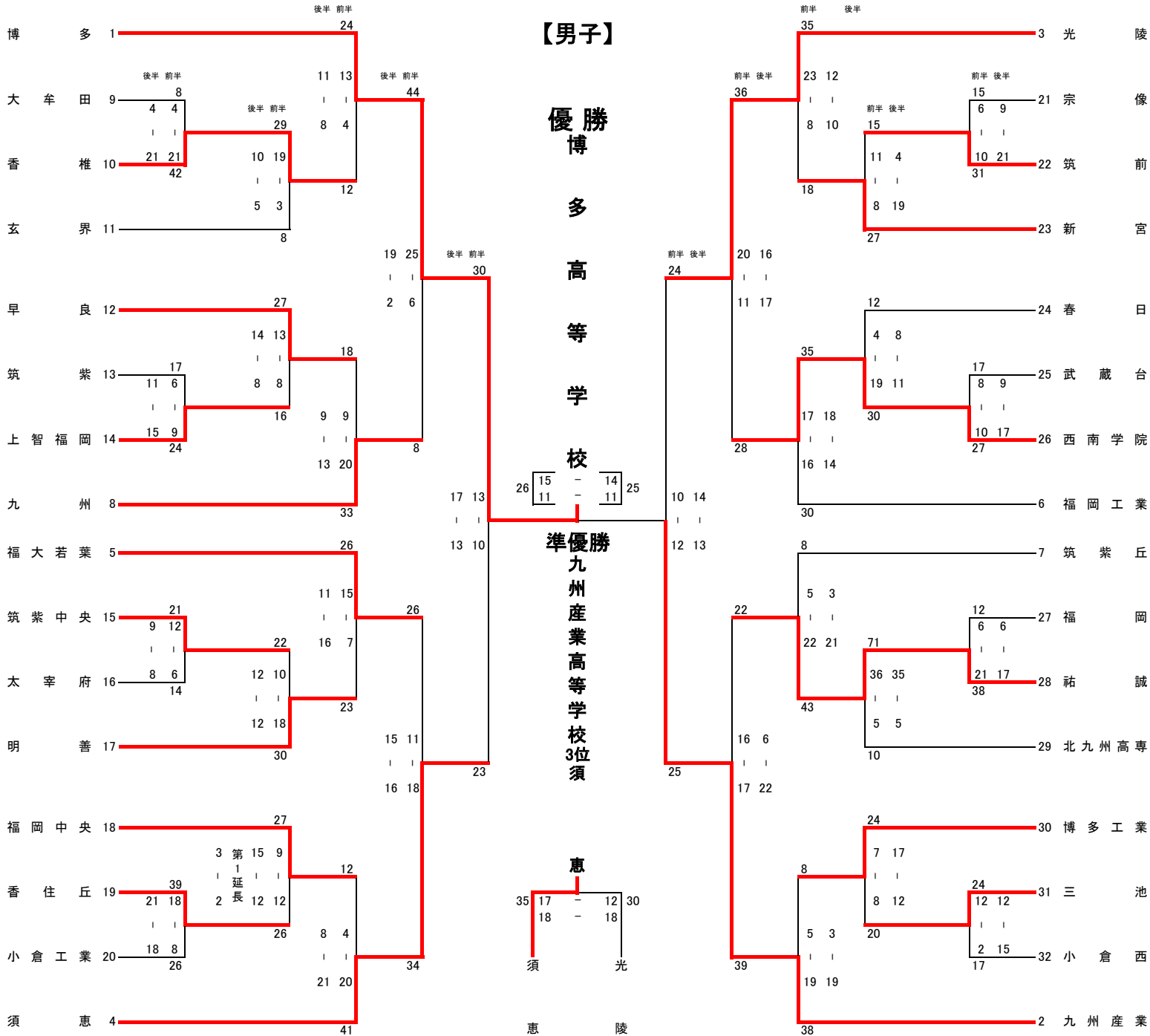

## 5位～8位トーナメント表

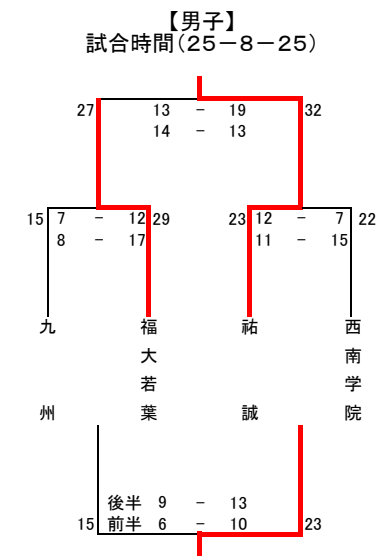

- 優勝 博多高等学校
- 準優勝 九州産業高等学校
- 3位 須恵高等学校
- 4位 光陵高等学校
- 5位 祐誠高等学校
- 6位 福大若葉高等学校
- 7位 西南学院高等学校
- 8位 九州高等学校

# 令和5年度福岡県高等学校ハンドボール競技新人大会 兼 第52回全九州高校選抜ハンドボール競技大会福岡予選会

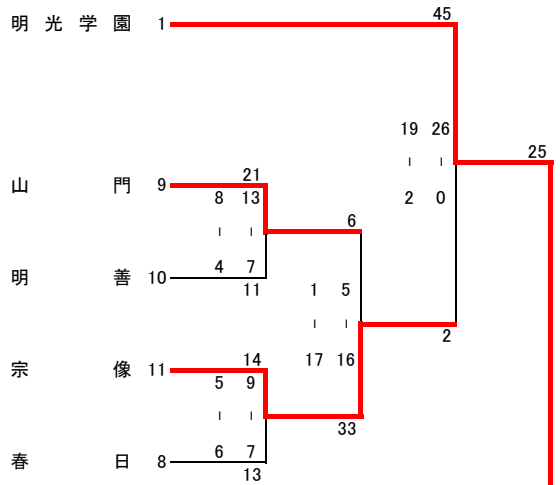

**【女子】**  
**優勝**  
**明 光 学 園 高 等 学 校**

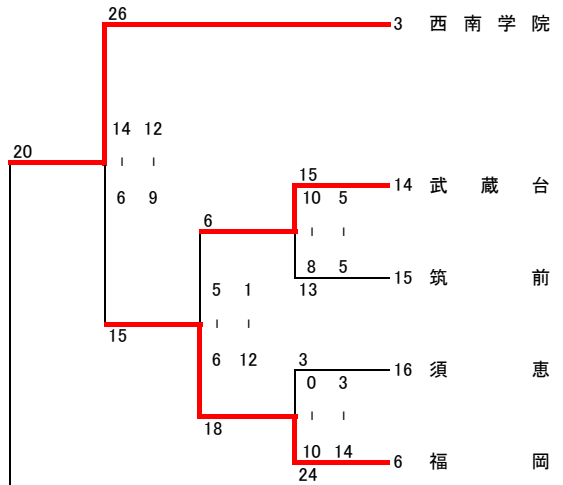

## 5位～8位トーナメント表

【女子】  
試合時間(25-8-25)

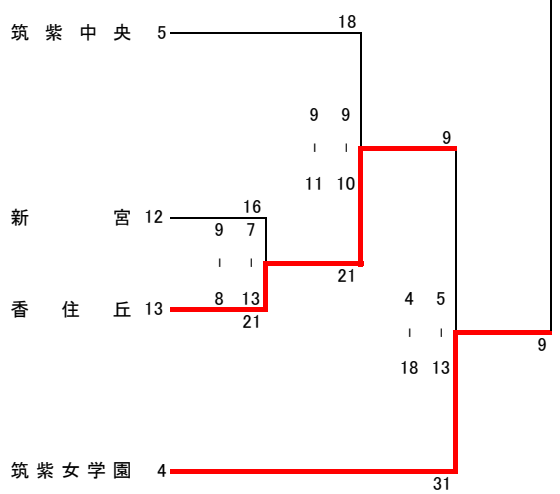
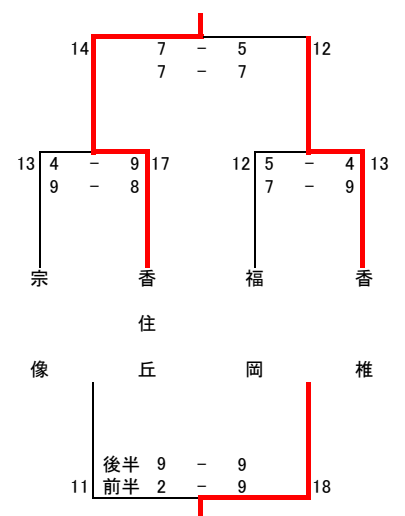

**準優勝**  
**福 岡 女 子 商 業 高 等 学 校**  
**3位 筑 紫 女 学 園**

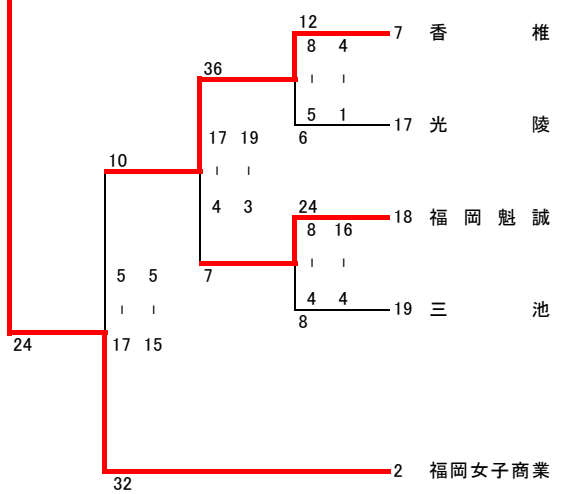

- 優勝 明 光 学 園 高 等 学 校
- 準優勝 福 岡 女 子 商 業 高 等 学 校
- 3位 筑 紫 女 学 園 高 等 学 校
- 4位 西 南 学 院 高 等 学 校
- 5位 香 住 丘 高 等 学 校
- 6位 香 椎 高 等 学 校
- 7位 福 岡 高 等 学 校
- 8位 宗 像 高 等 学 校

**令和5年度福岡県高等学校ハンドボール競技新人大会  
兼 第52回全九州高校選抜ハンドボール競技大会福岡予選会**

		男子の部			
1 回 戦	香 椎 42 $\left[ \begin{array}{c} 21 - 4 \\ 21 - 4 \end{array} \right]$ 8 大 牟 田 筑 前 31 $\left[ \begin{array}{c} 10 - 6 \\ 21 - 9 \end{array} \right]$ 15 宗 像	上 智 福 岡 24 $\left[ \begin{array}{c} 9 - 6 \\ 15 - 11 \end{array} \right]$ 17 筑 紫 西 南 学 院 27 $\left[ \begin{array}{c} 10 - 8 \\ 17 - 9 \end{array} \right]$ 17 武 蔵 台	筑 紫 中 央 21 $\left[ \begin{array}{c} 12 - 6 \\ 9 - 8 \end{array} \right]$ 14 太 幸 府 祐 誠 38 $\left[ \begin{array}{c} 21 - 6 \\ 17 - 6 \end{array} \right]$ 12 福 岡	香 住 丘 39 $\left[ \begin{array}{c} 18 - 8 \\ 21 - 18 \end{array} \right]$ 26 小 倉 工 業 三 池 24 $\left[ \begin{array}{c} 12 - 2 \\ 12 - 15 \end{array} \right]$ 17 小 倉 西	
	香 椎 29 $\left[ \begin{array}{c} 19 - 3 \\ 10 - 5 \end{array} \right]$ 8 玄 界 新 宮 27 $\left[ \begin{array}{c} 8 - 11 \\ 19 - 4 \end{array} \right]$ 15 筑 前	早 良 27 $\left[ \begin{array}{c} 13 - 8 \\ 14 - 8 \end{array} \right]$ 16 上 智 福 岡 西 南 学 院 30 $\left[ \begin{array}{c} 19 - 4 \\ 11 - 8 \end{array} \right]$ 12 春 日	明 善 30 $\left[ \begin{array}{c} 18 - 10 \\ 12 - 12 \end{array} \right]$ 22 筑 紫 中 央 祐 誠 71 $\left[ \begin{array}{c} 36 - 5 \\ 35 - 5 \end{array} \right]$ 10 北 九 州 高 専	福 岡 中 央 27 $\left[ \begin{array}{c} 9 - 12 \\ 15 - 12 \\ \text{第 1 延 長} \\ 3 - 2 \end{array} \right]$ 26 香 住 丘 博 多 工 業 24 $\left[ \begin{array}{c} 7 - 8 \\ 17 - 12 \end{array} \right]$ 20 三 池	
	博 多 24 $\left[ \begin{array}{c} 13 - 4 \\ 11 - 8 \end{array} \right]$ 12 香 椎 光 陵 35 $\left[ \begin{array}{c} 23 - 8 \\ 12 - 10 \end{array} \right]$ 18 新 宮	九 州 33 $\left[ \begin{array}{c} 20 - 9 \\ 13 - 9 \end{array} \right]$ 18 早 良 西 南 学 院 35 $\left[ \begin{array}{c} 17 - 16 \\ 18 - 14 \end{array} \right]$ 30 福 岡 工 業	福 大 若 葉 26 $\left[ \begin{array}{c} 15 - 7 \\ 11 - 16 \end{array} \right]$ 23 明 善 祐 誠 43 $\left[ \begin{array}{c} 22 - 5 \\ 21 - 3 \end{array} \right]$ 8 筑 紫 丘	須 恵 41 $\left[ \begin{array}{c} 20 - 4 \\ 21 - 8 \end{array} \right]$ 12 福 岡 中 央 九 州 産 業 38 $\left[ \begin{array}{c} 19 - 5 \\ 19 - 3 \end{array} \right]$ 8 博 多 工 業	
	博 多 44 $\left[ \begin{array}{c} 25 - 6 \\ 19 - 2 \end{array} \right]$ 8 九 州 光 陵 36 $\left[ \begin{array}{c} 20 - 11 \\ 16 - 17 \end{array} \right]$ 28 西 南 学 院	須 恵 34 $\left[ \begin{array}{c} 18 - 11 \\ 16 - 15 \end{array} \right]$ 26 福 大 若 葉 九 州 産 業 39 $\left[ \begin{array}{c} 17 - 16 \\ 22 - 6 \end{array} \right]$ 22 祐 誠	福 大 若 葉 29 $\left[ \begin{array}{c} 12 - 7 \\ 17 - 8 \end{array} \right]$ 15 九 州 祐 誠 23 $\left[ \begin{array}{c} 12 - 7 \\ 11 - 15 \end{array} \right]$ 22 西 南 学 院	祐 誠 32 $\left[ \begin{array}{c} 19 - 13 \\ 13 - 14 \end{array} \right]$ 27 福 大 若 葉 西 南 学 院 23 $\left[ \begin{array}{c} 10 - 6 \\ 13 - 9 \end{array} \right]$ 15 九 州	
準 々 決 勝	博 多 30 $\left[ \begin{array}{c} 13 - 10 \\ 17 - 13 \end{array} \right]$ 23 須 恵 九 州 産 業 25 $\left[ \begin{array}{c} 12 - 10 \\ 13 - 14 \end{array} \right]$ 24 光 陵	須 恵 35 $\left[ \begin{array}{c} 17 - 12 \\ 18 - 18 \end{array} \right]$ 30 光 陵	博 多 26 $\left[ \begin{array}{c} 15 - 14 \\ 11 - 11 \end{array} \right]$ 25 九 州 産 業		
5 ↓ 8 位 決 定 戦					
準 決					
3 決					
決 勝					

男子

- 優勝 博多高等学校
- 2位 九州産業高等学校
- 3位 須恵高等学校
- 4位 光陵高等学校
- 5位 祐誠高等学校
- 6位 福大若葉高等学校
- 7位 西南学院高等学校
- 8位 九州高等学校

女子

- 優勝 明光学園高等学校
- 2位 福岡女子商業高等学校
- 3位 筑紫女学園高等学校
- 4位 西南学院高等学校
- 5位 香住丘高等学校
- 6位 香椎高等学校
- 7位 福岡高等学校
- 8位 宗像高等学校

日 程  
試合会場

- 12月2日(土) 筑後広域公園体育館・明善高等学校・上智福岡高等学校
- 12月3日(日) 筑後広域公園体育館・光陵高等学校・須恵高等学校
- 12月16日(土) 福岡市総合体育館サブアリーナ・西南学院高等学校
- 12月17日(日) 福岡市総合体育館サブアリーナ
- 12月23日(土) 久留米アリーナ
- 12月24日(日) 久留米アリーナ

**令和5年度福岡県高等学校ハンドボール競技新人大会  
兼 第52回全九州高校選抜ハンドボール競技大会福岡予選会**

		女子の部			
1 回 戦	山 門 21 $\left[ \begin{array}{c} 13 - 7 \\ 8 - 4 \end{array} \right]$ 11 明 善武 蔵 台 15 $\left[ \begin{array}{c} 10 - 8 \\ 5 - 5 \end{array} \right]$ 13 筑 前				
	宗 像 14 $\left[ \begin{array}{c} 9 - 7 \\ 5 - 6 \end{array} \right]$ 13 春 日 福 岡 24 $\left[ \begin{array}{c} 10 - 0 \\ 14 - 3 \end{array} \right]$ 3 須 恵				
	香 住 丘 21 $\left[ \begin{array}{c} 13 - 7 \\ 8 - 9 \end{array} \right]$ 16 新 宮 香 椎 12 $\left[ \begin{array}{c} 8 - 5 \\ 4 - 1 \end{array} \right]$ 6 光 陵				
		福 岡 魁 誠 24 $\left[ \begin{array}{c} 8 - 4 \\ 16 - 4 \end{array} \right]$ 8 三 池			
2 回 戦	宗 像 33 $\left[ \begin{array}{c} 16 - 5 \\ 17 - 1 \end{array} \right]$ 6 山 門 福 岡 18 $\left[ \begin{array}{c} 6 - 5 \\ 12 - 1 \end{array} \right]$ 6 武 蔵 台				
	香 住 丘 21 $\left[ \begin{array}{c} 10 - 9 \\ 11 - 9 \end{array} \right]$ 18 筑 紫 中 央 香 椎 36 $\left[ \begin{array}{c} 17 - 4 \\ 19 - 3 \end{array} \right]$ 7 福 岡 魁 誠				
準 々 決 勝	明 光 学 園 45 $\left[ \begin{array}{c} 26 - 0 \\ 19 - 2 \end{array} \right]$ 2 宗 像 西 南 学 院 26 $\left[ \begin{array}{c} 14 - 6 \\ 12 - 9 \end{array} \right]$ 15 福 岡				
	筑 紫 女 学 園 31 $\left[ \begin{array}{c} 13 - 5 \\ 18 - 4 \end{array} \right]$ 9 香 住 丘 福 岡 女 子 商 業 32 $\left[ \begin{array}{c} 17 - 5 \\ 15 - 5 \end{array} \right]$ 10 香 椎				
5 、 8 位 決 定 戦	香 住 丘 17 $\left[ \begin{array}{c} 9 - 4 \\ 8 - 9 \end{array} \right]$ 13 宗 像 香 椎 13 $\left[ \begin{array}{c} 4 - 5 \\ 9 - 7 \end{array} \right]$ 12 福 岡				
	香 住 丘 14 $\left[ \begin{array}{c} 7 - 5 \\ 7 - 7 \end{array} \right]$ 12 香 椎 福 岡 18 $\left[ \begin{array}{c} 9 - 2 \\ 9 - 9 \end{array} \right]$ 11 宗 像				
準 決	明 光 学 園 25 $\left[ \begin{array}{c} 9 - 4 \\ 16 - 5 \end{array} \right]$ 9 筑 紫 女 学 園 福 岡 女 子 商 業 24 $\left[ \begin{array}{c} 11 - 8 \\ 13 - 12 \end{array} \right]$ 20 西 南 学 院				
3 決	筑 紫 女 学 園 27 $\left[ \begin{array}{c} 10 - 12 \\ 17 - 10 \end{array} \right]$ 22 西 南 学 院				
決 勝	明 光 学 園 25 $\left[ \begin{array}{c} 14 - 8 \\ 11 - 11 \end{array} \right]$ 19 福 岡 女 子 商 業				

男子

- 優勝 博多高等学校
- 2位 九州産業高等学校
- 3位 須恵高等学校
- 4位 光陵高等学校
- 5位 祐誠高等学校
- 6位 福大若葉高等学校
- 7位 西南学院高等学校
- 8位 九州高等学校

女子

- 優勝 明光学園高等学校
- 2位 福岡女子商業高等学校
- 3位 筑紫女学園高等学校
- 4位 西南学院高等学校
- 5位 香住丘高等学校
- 6位 香椎高等学校
- 7位 福岡高等学校
- 8位 宗像高等学校

日 程  
試合会場

- 12月2日(土) 筑後広域公園体育館・明善高等学校・上智福岡高等学校
- 12月3日(日) 筑後広域公園体育館・光陵高等学校・須恵高等学校
- 12月16日(土) 福岡市総合体育館サブアリーナ・西南学院高等学校
- 12月17日(日) 福岡市総合体育館サブアリーナ
- 12月23日(土) 久留米アリーナ
- 12月24日(日) 久留米アリーナ